

## 带 IO-Link 卫生功能的电容式传感器开关

84-ACKS-C16-04C3



<https://www.eao.com/component/84-ACKS-C16-04C...>

您的产品:

---



## 84-ACKS-C16-04C3 带 IO-Link 卫生功能的电容式传感器开关

### 正面

正面尺寸:	Ø 30 mm
正面形式:	圆形
前挡圈材质:	316L不锈钢

### 安装

设计:	平面的
安装开孔:	Ø 22.5 mm
安装类型:	面板安装

### 操作

灯罩材质:	塑料
灯罩发光:	发光
灯罩形状:	平面的
灯罩透明度:	透明的
符号:	C16

### 电气特性

工作电压:	8.4 - 32 V DC
通信接口:	IO-Link规范V1.1

### 机械特性

端子:	连接器M12
-----	--------

开关系统: 电容  
操作力: 不需要驱动力  
重量: 0.015 kg

#### 环境条件

正面IP等级: IP69K  
IK前端保护: IK08  
工作温度: - 30 °C ... + 65 °C  
耐候性: 相对湿度, 最大95%, 不凝结

#### 证书

标准认证: CSA, EHEDG  
符合标准: CE, UKCA  
**REACH:** REACH compliant  
**RoHS:** RoHS compliant

#### 其他

简述: 带 IO-Link 卫生功能的电容式传感器开关, Ø 22.5 mm, Ø 30 mm, 平面的, 发光, 塑料, 透明的, 圆形, 316L不锈钢, 连接器M12, IP69K, IK08, C16  
外壳颜色: 黑色  
外壳材质: 塑料  
接线图:

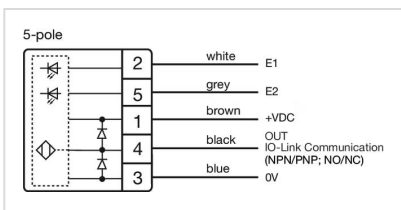
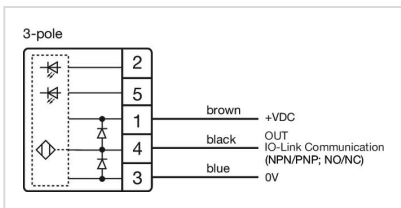
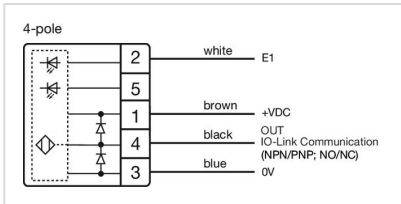

组件布局:

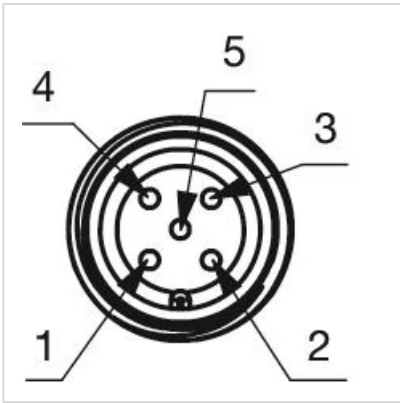
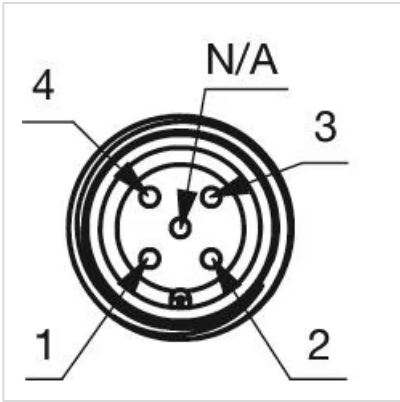
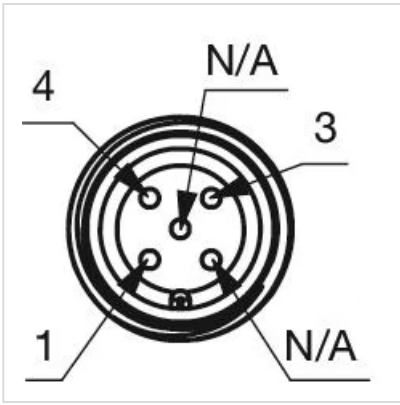

安装开孔:

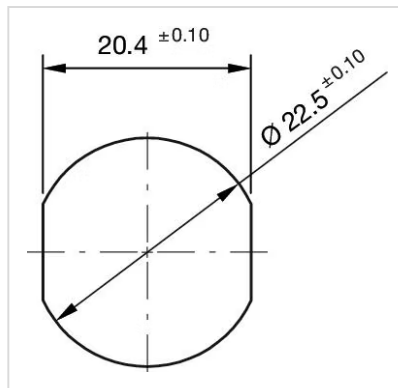

外形尺寸:

